



# Многоцелевые контроллеры Dynalite

## Dynalite Multipurpose Controllers

В любом проекте для достижения желаемого результата могут потребоваться разные типы осветительной нагрузки. Для каждого из данных типов нагрузки может потребоваться свой стиль управления. Серия многоцелевых контроллеров Philips Dynalite позволяет конфигурировать типы выходов за счет применения различных соответствующих модулей. При использовании многоцелевых контроллеров, устанавливаемых на DIN-рейку для каждого контура можно выбрать определенный тип управления: реле, светорегулятор переднего фронта, светорегулятор заднего фронта, управление пускорегулирующей аппаратурой, предварительно настроенный контроллер, управление вентилятором и управление жалюзи/экраном. При любом сочетании единое устройство позволяет контролировать несколько типов нагрузки. Это упрощает монтаж и предотвращает использование электрических контуров сверх необходимого.

### Преимущества

- Контроллеры поддерживают распределенные логические функции, то есть каждое устройство имеет ЦПУ с предустановками и может выступать в роли автономного блока управления
- Некоторые устройства сразу готовы к работе, при необходимости их можно перенастроить
- Упрощенные сетевые сообщения и процесс ввода в эксплуатацию

# Dynalite Multipurpose Controllers

## Характеристики

- Контроллеры напрямую могут управлять различными группами осветительных приборов в рамках одного проекта.
- Контроллеры поддерживают стандартный порт RS485 для обмена данными с другими устройствами сети DyNet, а также со сторонними устройствами, такими как ОВКВ, сетевыми устройствами, интерфейсами пользователя
- Доступны в конфигурациях монтажа на DIN-рейку и в настенный короб
- Устройства могут хранить в памяти более 170 предустановок и позволяют использовать сложную логику переключений, активируемую простыми сетевыми сообщениями.
- Предварительно сконфигурированные сценарии хранятся в памяти всех релейных устройств

## Применение

- Зависят от системы освещения, в которой применяются средства контроля

## Versions

DDMC802 8 x 2A Multipurpose  
Modular Controller



DGRM204 2 x 4 A Relay control  
module



DGTM402 4 x 2 A Trailing edge  
dimmer module

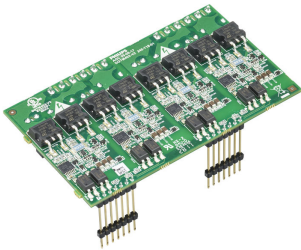

DGLM202 2 x 2 A Leading edge  
dimmer module

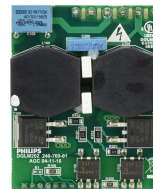

DGTM202 2 x 2 A Trailing edge  
dimmer module

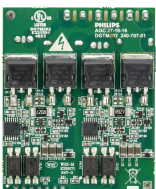

# Dynalite Multipurpose Controllers

## Чертеж размеров

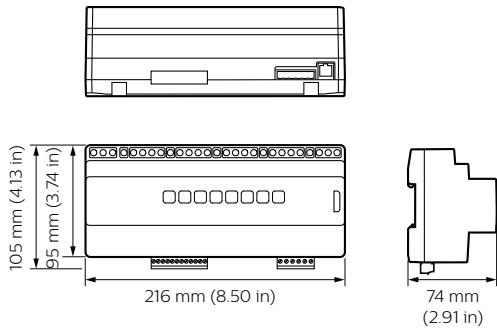

## Сведения о продукте

DDMC802 front detail

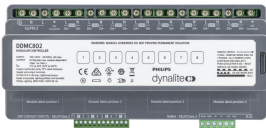

DGRM204 2 x 4 A Relay control module

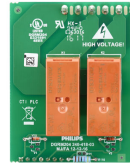

DGTM402 4 x 2 A Trailing edge dimmer module

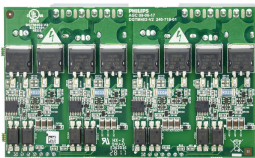

DGLM202 2 x 2 A Leading edge dimmer module

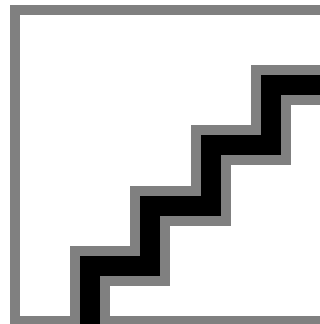

DGTM202 2 x 2 A Trailing edge dimmer module

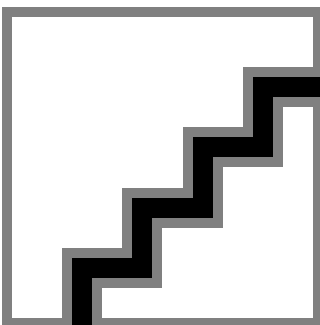

## Dynalite Multipurpose Controllers

